

至高の快適空間を
ご提供します



Chrester

株式会社コンフォー

〈本社〉

〒101-0024

東京都千代田区神田和泉町1-3-13-5F

TEL.03-5839-2172 FAX.03-5839-2182

〈大阪オフィス〉

〒537-0021

大阪府大阪市東成区東中本1-15-13-1F

TEL.06-6720-8107

<https://chrester.jp/>



取扱い店

Chrester®(クレスター)は、商標登録 第6049760号 で商標登録されています。



Chrester

PRODUCT CATALOG 2026-2027

株式会社コンフォー



防水力で 屋外を 快適空間へ。

クレスター
CHRESTER

3つのこだわり

幅広い施設や住宅で活用されています。

1 屋外で使える防水仕様

すべてのヒーター製品は、IPx5以上の防水性能を備えており、雨のかかる場所でも設置いただけます。
(※寝室用ノクターンヒーターを除く)

2 こだわりのデザイン

飲食店をはじめ、さまざまな施設の屋内・屋外で、周囲の雰囲気とそなわずご使用いただけます。

3 設置もかんたん

100V(1500W以下)の製品を多数ラインナップ。既存の電源コンセントに挿すだけで使えます。



Chrester

PRODUCT CATALOG 2026-2027



あらゆる空間を、快適で心地のよいスペースに。

ホテルや飲食店のテラス席、テーマパークやイベント会場、公共の空間まで、暖かさや涼しさをお届けします。
周囲の雰囲気をそこなわないデザイン、防水・防滴仕様により、設置場所の自由度も高い製品です。

Phoenix フェニックスヒーター



屋外のフリースペースやルーフトップなどにおすすめ。

- 新しく黒色モデルをラインナップに追加。
- 単相200V/3000W仕様で高い暖房能力を持ちます。
パラソル直下を中心に全周囲にまんべんなく暖かさをお届けします。
- 管理に手間のかかるガス式に比べ、取り扱いがとても簡単です。
- 工夫をこらした傘状の反射板がヒーターの熱効率を最大限に活かします。
- デザイン性が高く、暖かさを印象づける“照明”としても使えます。

防水仕様
IPx5



3000Wタイプ

単相200V / 防水IP45
強・中・弱 3段階 切替可



黒 HEAT-AG-302B ¥283,000(税込)
シルバー HEAT-AG-302S

オプション 固定補助プレート

910×910mm、20kg



シルバー HEAT-OP-29 ¥22,000(税込)
黒 HEAT-OP-30 ¥30,800(税込)
注) 黒色のプレートは、小石などにより塗装が落ちる場合がございます。



固定補助プレートの使用例

フェニックスヒーターの特長

パラソル型で、直下を中心に、その周囲までを暖めます。パラソルの直下に人が集まる場所や、すぐ近くの座席の暖房に最適です。



仕様は → P24 暖房範囲の目安は → P27

Multi Tower Heater マルチタワーヒーター



テーブル席を複数配置するようなテラス席などにおすすめ。

- 単相200V/3000W仕様で高い暖房能力を持ちます。
- 角度のある3本(1本あたり1000W)のヒーターが、よりターゲットを絞ってメリハリのある暖房が可能です。
- 3方向に配置された3本のヒーターがより広範囲に暖かさを届けます。
- 高さ調整が可能。*上下させることで暖房範囲を調整できます。
*角度などの調整はできません。

防水仕様
IPx5



ON/OFFスイッチ

注: 製造ロットによっては、ベース部の形状が異なる場合がございます。



マルチタワーヒーターの特長

角度のあるヒーターがターゲットを絞った暖かさをお届けします。通路を挟んで設置される複数のテーブル席の暖房にぴったりです。



3000Wタイプ

単相200V / 防水IPx5



HEAT-AF-302S ¥217,800(税込)

オプション 固定補助プレート

910×910mm、20kg



HEAT-OP-29 ¥22,000(税込)



固定補助プレートの使用例

仕様は → P24 暖房範囲の目安は → P27

Tri-Sol Heater トライソルヒーター



パラソルに取り付けることで、肌寒い時期のパラソルスペースを有効活用します。

- スペースに限りのあるパラソルにも簡単に取り付けられるため、冬場の屋外パラソルの稼働率向上が期待できます。
- 取付位置の高さ調整に加え、横向き・縦向きへの切り替えや角度の調整も可能なため、設置環境や暖房対象に応じて、最適な位置・向きでご使用いただけます。
- 1台ごとのON/OFF操作が可能のため、必要な場所にだけ効率的に暖房を提供できます。
- リモコン操作に対応しており、スタッフの方によるスムーズな操作が可能です。

1350Wタイプ
ヒーター1本あたり450W

100V / 防水IPx5



HEAT-AH-131B
¥77,000(税込)



リモコン付きで遠隔操作も可能

防水仕様
IPx5

電源インターフェイスについて

電源ケーブルは余裕のある4m仕様となっており、設置場所の自由度が高く、使い勝手にも優れています。プラグ部分には、防雨仕様の3端子タイプを採用しており、屋外での安全な使用をしっかりとサポートします。

トライソルヒーターの特長

横向き・縦向きへの切り替えが可能で、さらにそれぞれの向きにおいて傾きの調整も行えるため、使用シーンに応じた柔軟な角度設定が可能です。1台ずつ個別に向きや角度を変えられるのも特長です。

横向き・縦向きに向きが変更されます。
1台ずつ変更されます。

傾き調整が可能



取付の仕方

ボールの直径が37~50mmの範囲内であれば取り付けが可能です。取り付け時は、製品の一部の部品を取り外した状態でボールに差し込み、取り外した部品を再度はめ込んでしっかりと締め付けることで、安定した設置が完了します。

ボールの直径が【37~50mm】のものに取り付けることができます。

取付可能な支柱は円形のみ

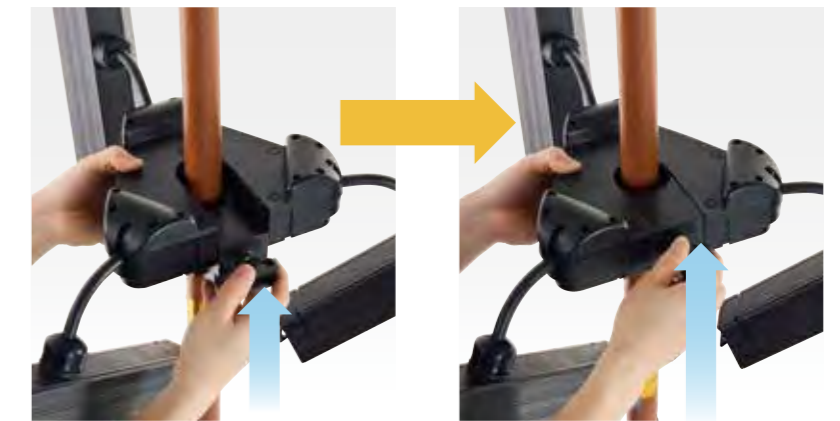

取付イメージ

各部の名称と機能

- ① ヒーター
- ② 主電源スイッチ
- ③ ヒーター切替スイッチ
- ④ ボール取付固定ネジ
- ⑤ ボール取付固定部
- ⑥ 電源プラグ(防雨タイプ)/ケーブル

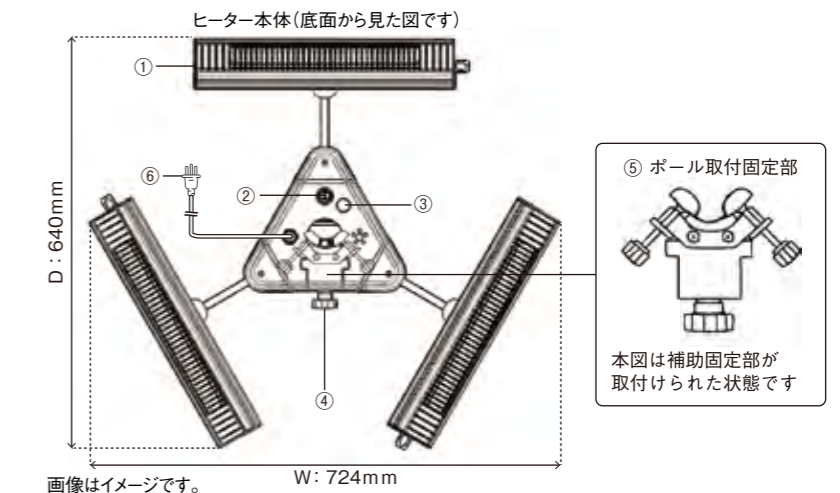

画像はイメージです。

Pegasus ペガサス ミドルレンジタイプ



100V電源で使用可能なデザイン性の高い万能モデル。

- 100Vコンセントに対応し、さまざまな用途での設置に適しています。
- 設置場所に合わせて選べるよう、スタンド設置モデルと壁面・天井取り付けモデルをご用意しています。
- よりハイパワーな200V・2000Wタイプもご用意しています。

防水仕様
IPx5



Fairy/Fairy Lite フェアリー/フェアリーLite ミドルレンジタイプ



コンパクトながらも十分な暖かさをお届けします。

- 狭い場所にも設置できるよう小型化を重視した赤外線ヒーターです。
- 設置場所に合わせて選べるよう、スタンド設置モデルと壁面・天井取り付けモデルをご用意しています。
- よりハイパワーな200V・2000Wタイプもご用意しています。

防水仕様
IPx5



壁・天井取付モデル
1000Wタイプ

100V / 防水IP65
強・中・弱 3段階 切替可



黒 シルバー

HEAT-A-101B HEAT-A-101S
¥99,000(税込)

スタンド設置モデル
1000Wタイプ

100V / 防水IP65
強・中・弱 3段階 切替可



黒 シルバー

HEAT-A-101BSH HEAT-A-101SSH
¥110,000(税込)

壁・天井取付モデル
2000Wタイプ

単相200V / 防水IP65
強・中・弱 3段階 切替可



黒

HEAT-A-202B
¥110,000(税込)

オプション
スタンド用ウェイト

水10Lx2個



HEAT-OP-04
¥5,500(税込)

仕様は → P24 暖房範囲の目安は → P27

壁・天井取付モデル
1000Wタイプ

100V / IP65
強・弱 2段階 切替可
リモコンあり



シルバー

HEAT-C-101S
¥93,500(税込)

スタンド設置モデル
1000Wタイプ

100V / IP65
強・弱 2段階 切替可
リモコンあり



シルバー

HEAT-C-101SSH
¥104,500(税込)

壁・天井取付モデル
2000Wタイプ

単相200V / IPx5
強弱切替無し
リモコン無し



シルバー

HEAT-AF-202S
¥66,000(税込)

オプション
スタンド用ウェイト

水10Lx2個



HEAT-OP-04
¥5,500(税込)

NEW



動物園での採用実績も!

仕様は → P25 暖房範囲の目安は → P27

“足元ヒーターシリーズ” 暖房したい範囲や用途で選べる3タイプ!

屋外でも腰あたりまで暖かい
グランドサラマンダー ヒーター

ひざ下ぐらいまでをカバー
サラマンダー ヒーター

すねあたりまでをカバー
ラウンド ヒーター



75cm

1400W・700W 切替可
AC100V(3端子アース付プラグ)



55cm

1200W・600W 切替可
AC100V



41cm

600W・300W 切替可
AC100V

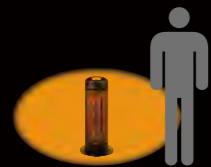

電源設備に余裕のある大きなカフェや、オープンスペース、作業場などにおすすめ。アース付きで安心です。



屋外コンセントを他と兼用する場合などにおすすめ! 価格・性能にバランスが取れたモデルです。



屋外なら補助暖房に。おすすめは、水ぬれの可能性がある、洗面や脱衣場などでの室内利用です。

共通の特長

幅広いシーンで利用できる充実の機能

安心の防水性能IPx5に対応

防水性能IPx5に対応し、屋外での常時設置も可能です。デッキやテラスなどの屋外スペースはもちろん、水がかかる心配のあるご家庭の洗面所や作業場などの屋内スペースでもご活用いただけます。

暖かさ2段階、首振り機能を装備

季節や利用者との距離にあわせて、暖かさは強・弱の切り替えが可能です。また首振り機能を、固定/120°/360°から選べます。

安全に配慮した設計

接触や地震などで本体が転倒すると自動的にオフになります。また、樹脂部分にはUL94V-0に準拠した難燃性の素材を採用しています。ヒーターの防護網には、特殊な植毛加工によりヤケドしにくい設計になっています。



屋外施設で



カフェなどで



作業場などで



ご家庭で

Grand Salamander Heater

足元ヒーターシリーズ
グランドサラマンダーヒーター



屋外でも、腰のあたりまでワイドに暖かい。
高さ75cmのトールタイプ。

防水仕様
IPx5

- 100V対応ながら、1400W、高さ75cmの大型トールタイプ置き型ヒーターです。
- イスに座った状態で、足元から腰のあたりまで暖かさを感じられます。
- トールタイプを考慮し、転倒リスクを軽減するベース付きです。

高さ75cmのトールタイプの置き型ヒーターで、従来の2モデルよりも、高さがあることで、より広い範囲に暖かさをお届けします。イスに座った状態で、足元や膝はもちろん、腰あたりまで、やわらかな暖かみを感じることができます。

オープンスペースでのよりワイドな暖房に

規模の大きな施設の屋外での暖房に

足全体を暖められるから立ち作業の作業場に

シリーズの機能はそのままに!
より広い範囲に暖かさをお届け!!

床置きモデル
1400Wタイプ

100V / IPx5
700W・1400W 切替可



HEAT-Z-141B
¥41,580(税込)

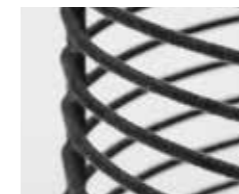

特殊な植毛加工によりヤケドしにくい構造

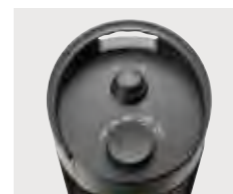

360°首振り機能
(固定・120°・360°の3パターン)



高さ75cm

仕様は → P25 暖房範囲の目安は → P27

Salamander Heater

足元ヒーターシリーズ
サラマンダーヒーター

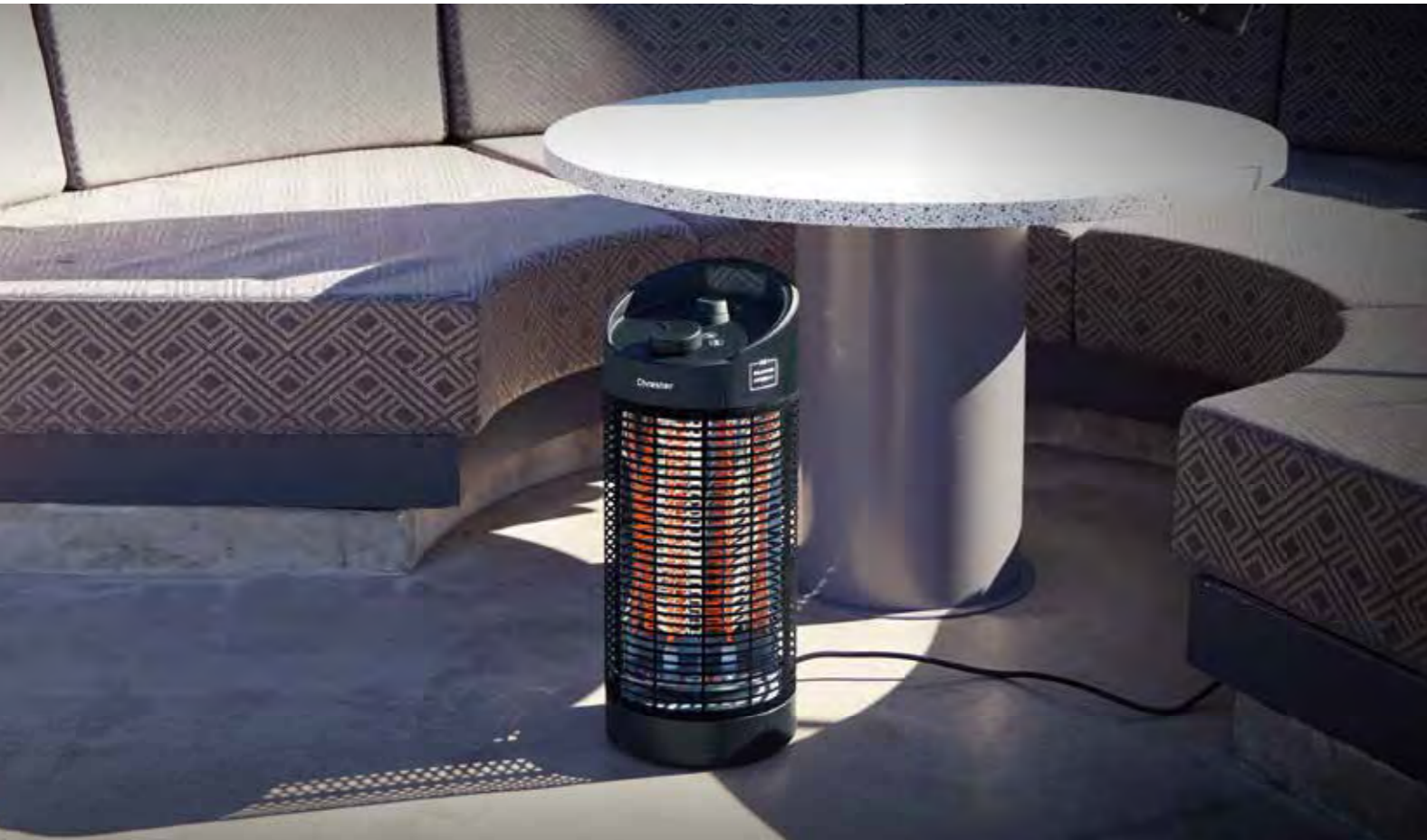

足元をしっかりと暖めるベストセラーモデル。

- デッキやテラスなどの屋外環境にしっかり対応した防水対応「IPx5」の赤外線ヒーターです。
- 防護網は、触ってもヤケドしにくい特殊植毛加工で不特定多数の方が利用される場所でも安心です。
- 暖かさは強・弱の2段階、120°・360°の首振り機能、転倒時の自動オフ機能などを備えています。

屋外のデッキテラスなどに暖房機を設置したくても、安価な暖房機では屋外での環境に耐えられず、すぐに壊れてしまう不満がありました。本ヒーターは防水仕様「IPx5」に対応するなど耐久性に優れ、屋外でも足元をしっかりと暖めます。

カフェなどの
オープンエリアに

グランピング施設の
屋外暖房器具に

ご家庭での
ガーデンイベントなどに

床置きモデル
1200Wタイプ

100V / IPx5
600W・1200W 切替可



黒
HEAT-Z-121B
¥31,680(税込)

必要とき、必要な場所に、ハンドル付きで移動も簡単!

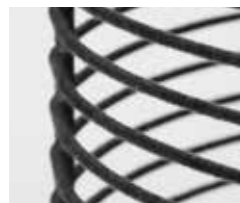

特殊な植毛加工により
ヤケドしにくい構造

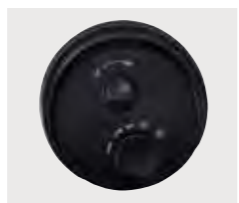

360°首振り機能
(固定・120°・360°の3パターン)



水産加工所など、水を利用するような
工場施設にもお勧め



仕様は → P25 暖房範囲の目安は → P27

Round Heater

足元ヒーターシリーズ
ラウンドヒーター



お子様やご高齢の方に優しいヒーター。

- お子様やご高齢の方がいらっしゃるご家庭におすすめです。
- 防護網は、お子様でも指が入りにくい約6mmピッチに加え、特殊植毛加工を施してあり、お子様や高齢の方がヤケドする恐れを大きく低減します。
- 防水仕様のためお子様が水などの飲み物をこぼしても大丈夫です。

お子様のいる
ご家庭に

お庭・ガレージの
暖房に

洗面・脱衣所の
暖房に

床置きモデル
600Wタイプ

100V / IPx5
300W・600W 切替可



黒
HEAT-Z-061B
¥21,780(税込)

スイッチを入れれば即暖! 足元がすぐに暖まる



お子様でも指が入りにくい約6mmピッチの細かな
防護網で、特殊植毛加工により触れてもヤケドし
にくくなっています。

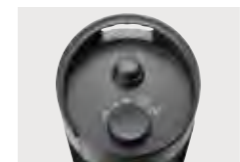
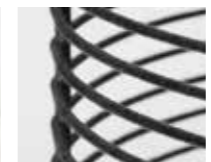

360°首振り機能
(固定・120°・360°の3パターン)



YouTubeで
紹介ムービー公開中



仕様は → P25 暖房範囲の目安は → P27

Bed Room Heater 寝室用ノクターンヒーター



快適な睡眠を追求した、寝室用ヒーター 暖かさ・エコ・静寂性をおやすみ空間に最適化

■心地よい暖かさ

温風を出さず、ほこりなどを巻き上げない。寝室に最適な自然に近い暖かい温もりを提供。遠赤外線放射熱効果もあります。

■インバーター制御でエコを実現

設定温度に対し単純なON/OFF制御ではなく、現在の室温と設定温度から適切な暖房強度を調整し、暑すぎず冷えすぎずに適切な温度調整と電力調整を行います。(手動による弱・中・強の設定も可能です(この場合、インバーター制御は行いません))



賢い温度制御で節電をサポート

風や音を抑えたいおやすみ空間に

夜間も安心して使える暖房として

寝室用ノクターンヒーター
100V 1200W (調整可)



ホワイト: HEAT-AK-121W
オープン価格

ブラック: HEAT-AK-121B
オープン価格

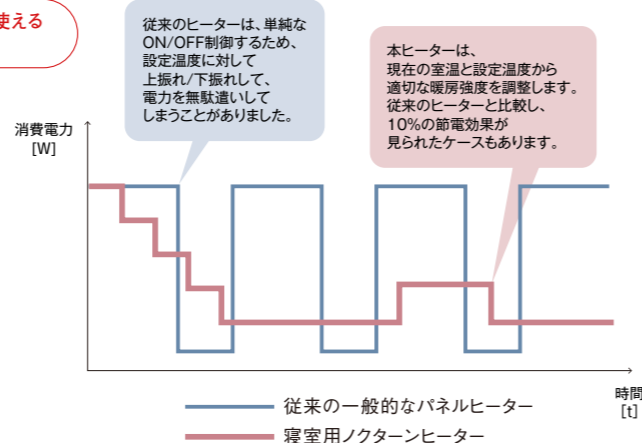

仕様は → P26 暖房範囲の目安は → P27

■暖房の仕組み

本ヒーターは、機器内部の下部にフィン付シーズヒーターを配置し、フィンから放熱される熱が、空気自然対流により機器上部の送風口より緩やかに送出されます。



NEW



シーズヒーターの特長は、まぶしい光などを発せず、音や臭いも発生しないことなどが挙げられ、寝室用には最適なヒーターとなっています。また、フィンの構造にも工夫されており、フィンの表面をギザギザ形状にすることで放熱する表面積を増加させています。



おやすみを邪魔しない静寂性
操作パネルの消灯機能、操作時のピー音の消音機能、チャイルドロックなどの機能を搭載し、おやすみを邪魔しません。



基本機能もしっかり搭載
ON/OFFタイマー機能、転倒時自動オフ機能を、しっかり搭載



移動しやすい設計
持ち運びに便利な取っ手とキャスターを備え、設置場所の移動もスムーズです。



ホワイト

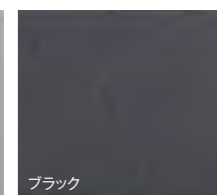

ブラック

「温もり」を見せる、ファブリックコーティング加工
見るだけで温もりを感じる、布生地を表面加工で取り付けています。布生地の箇所は、表面が高温になることを防ぎ、触っても熱さを感じにくくしています。

仕様は → P26 暖房範囲の目安は → P27

Bath Heater お風呂ヒーター

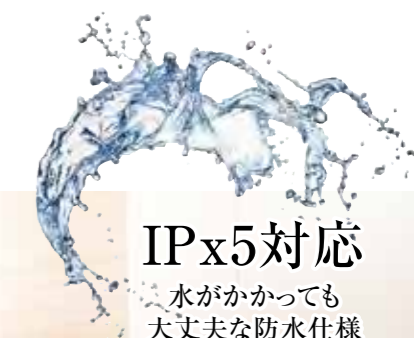

※写真は設置イメージです。浴室外にあるAC100Vコンセントまで電源ケーブルの配線が必要です。

※写真は設置イメージです。浴室外にあるAC100Vコンセントまで電源ケーブルの配線が必要です。

冬場のお風呂を暖かく快適に！ 既存の浴室に設置できる“お風呂ヒーター”

防水仕様 IPx5

- 使用中に水・お湯がかかっても大丈夫
屋外の防水暖房機を専門に開発しているメーカーが、そのノウハウでお風呂ヒーターを開発。公的機関で防水性能の試験を実施し、防水性能「IPx5」という厳しい規格にパスした製品です。
- 超速暖！1秒で暖かくなる
よく見かける浴室暖房機は、温風タイプが主流で、浴室を暖めるのに少々時間がかかります。本製品は、スイッチをオンにしてわずか1秒で暖かくなる「速暖」タイプです。
- 電源スイッチは2か所に搭載！
製品本体とプラグ部の2か所に電源スイッチを搭載しています。設置位置に合わせて使いやすい方を選べます。



便利さと安全を追求した設計

- ◎浴室内からコンセントまでの電源ケーブルは、脱衣所のコンセントまで余裕をもって届くように、長さ6mのロング仕様になっています。
- ◎じんわりと暖まる遠赤外線ではなく、瞬時に暖かさが肌に伝わる近赤外線を放射する「ハロゲンヒーター」を採用しています。
- ◎ヒーター部には、室内で使用した場合のまぶしさを低減した、特別なハロゲンヒーターを採用しています。



製品本体 電源スイッチ プラグ部 電源スイッチ

高温検知機能を搭載！ 予期せぬ異常発熱も 安全に電源をオフ

- 本製品には、高温を検知した場合に電源をオフにするサーモスタットを搭載しています。
- ◎国産メーカー品のサーモスタットを採用しています。
 - ◎自動復帰型のサーモスタットを採用しており、異常状態から復帰した際には、再度使用を開始できます。



サーモスタット仕様概要

方 式 / バイメタル
区 分 / 自動復帰型
動 作 方 式 / 閉動作式
開閉耐久回数 / 10,000回
製 造 国 / 日本

吊す／取り付ける、 選べる2つの設置方法！ ランドリーパイプに吊す

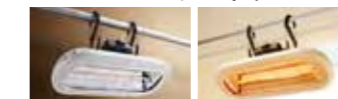

浴室にランドリーパイプが設置されている場合は、本体をパイプに吊して使用することができます。ヒーターの角度は調整可能です(35°~65°の範囲)。
※直径25mmまでのパイプに対応

壁面に取り付ける



壁面に付属の取付金具(写真のもの)を固定することで、本製品を壁面に設置できます。ヒーターの角度は調整可能です。ご注意:壁面に固定するためのネジ類のご用意、取付金具の現場施工などは、お客様によるものとなります。
※写真は設置イメージを示したものです。いずれの場合もAC100Vコンセントまでの電源ケーブルの配線が必要です。

配線イメージ

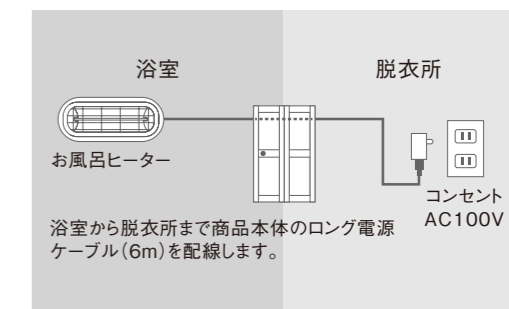

オプション 手すり取付金具

NEW



手すりに取り付ける専用の金具です。直径 25~40mm の手すりに取り付けられます。取り付ける向きは、縦横どちらでも可能です。型式:HEAT-OP-34 価格:オープン価格

吊り下げ・壁面取付兼用 1000Wタイプ

100V / IPx5
1000W 出力切替なし



白
HEAT-S-101WA
オープン価格



付属品

仕様は → P26 暖房範囲の目安は → P27

DRY COOL III 屋外用 冷風機 ドライクール3



屋内・屋外を問わず、使いやすいコンパクト設計。
作業や休憩時の快適性を高めるスポットクーラー。

- 屋外で
テラス席の一角や屋外の休憩スペースなど、人が集まる場所に冷風を届け、夏場の快適性をサポートします。
- 屋内で
防水性を備えているため、厨房など水を使用する環境でも安心して設置でき、必要な方向へ効率よく風を送ります。

- 防水設計 厨房でも安心
- メタル筐体 金属ボディを採用
- 100V仕様 簡単設置



強めの雨でも耐える IPx4 の防水性能です。



カビやすいエアコン内部や本体ボディに、国内メーカーの防カビ抗菌コート剤を塗布しています。
(※抗菌コートの効果は約6ヶ月です。)



金属ボディを採用。耐久性に優れ、機器を長持ちさせます。



限られたスペースでも設置できるようコンパクトサイズを実現。



ドレン排水専用のタンクを搭載することで床を汚しません。満水時には自動停止します。

屋外用 冷風機
100V 580W/670Wタイプ



COOL-AJ-061WN
¥92,400(税込)

オプション
排熱方向調整ガラリ



気になる排熱を、お好みの方向に調整できます。出っ張りがわずか 4.5cm となっています。
型式:COOL-OP-33
¥15,400(税込)



冷風送風部 操作パネル部
手動で360°回転でき 直観的でわかりやすいです。



フィルター部 排熱部 排水タンク
フィルター部がマグネットので着脱でき、お手入れをしやすいです。
排熱の風量を抑え、排熱付近への影響を低減させています。
タンク満水時に自動停止させたくない場合は、ホースを接続することで、タンクに排水を溜めずスムーズに排出することが可能です。

面倒なメンテナンスもお任せ 有償メンテナンスサービスを準備

レストラン ← メーカー

基本的なメンテナンスは、フィルター清掃となります。しかし、キッチンや屋外の使用ではホコリや油汚れなど、頑固な汚れがあり、清掃が大変です。そんなときは、ぜひ有償メンテナンスサービスをご利用ください。

有償メンテナンスサービスの詳細は → P30

仕様と送風範囲の目安は → P28

DRY COOL II 屋外用 冷風機 ドライクール2

Multi Air Slim Circulator 空気清浄+脱臭機能付き マルチエアースリムサーキュレーター



テラス席に最適な屋外冷風機

- 防滴** 強い雨の場合は室内への移動をお願いします。
- ルーバー首ふり** サーキュレーターからの風を左右に振り分け可能です。首ふり角度は約90°
- スリム** 奥行295mmのスリムデザイン



- ひんやり冷たい風のスポットクーラーと、ボリュームのある涼風を送り出すサーキュレーターの組み合わせで、夏場のテラス席をはじめとする屋外で快適な空間をお届けします。
- ドライな冷風という利点により、従来のミスト扇風機とは異なり、カビや衛生面に対して安心してご利用いただけます。

屋外用 冷風機
100V 900W/1000Wタイプ

オプション
レインカバー

IPx2 (防滴)

1枚



COOL-Y-101W
¥217,800(税込)



COOL-OP-027
¥25,080(税込)

排熱ダクトとパーツが標準で付属

背面にある排熱部にアタッチメントと排熱ダクトを装着することで、適切な場所に熱を逃がすことができるパーツが付属します。



アタッチメント、ダクト、落ち葉などのゴミの侵入を防ぐキャップの3点が付属 装着例

排水ドレン部
拡大

仕様と送風範囲の目安は → P28

使いかたに合わせて3つの高さから選べます。

- 送風部は3つのブロックで構成され、用途に合わせて高さを3段階に調整可能。
- 空気清浄と脱臭機能の2層フィルターが花粉・ほこりなどの粒子だけでなく、タバコやベットの臭いも80%除去。
- 風量9段階、首振り90°、オフタイマーなどの設定が可能、リモコンも付属。



- 空気清浄・脱臭フィルター
- 3段階送風部
- 風量9段階
- ブレードレス
- 首振り90°
- おやすみ運転
- オフタイマー 1~8時間
- タッチパネル
- リモコン付属
- DCモーター

空気清浄+脱臭機能付き
マルチエアースリムサーキュレーター

26W / DCブラシレス(モーター種別)
粒子除去効率 80%



空気清浄と脱臭機能の2層フィルターを搭載

足元の空気を吸い上げ、清浄な空気にして室内を循環させます。花粉・ほこりなどの粒子・タバコ・ベットなどの臭い約80%を除去

付属のリモコンは送風部の上部にセット可能



仕様とオプションは → P28

Heater Lineup ヒーター製品仕様

壁付・スタンド対応ヒーター製品仕様

タイプ	広範囲タイプ		バラソル取り付けタイプ
商品名	フェニックスヒーター	マルチタワーヒーター	トライソルヒーター
設置	スタンド設置モデル	スタンド設置モデル	ポール取り付けモデル
製品画像			
型式	黒：HEAT-AG-302B シルバー：HEAT-AG-302S	HEAT-AF-302S	HEAT-AH-131B
本体価格	¥258,000(税込 ¥283,800)	¥198,000(税込 ¥217,800)	¥70,000(税込 ¥77,000)
電気料金目安※1	約90円/1時間	約90円/1時間	約40円/1時間
電源	単相200V 50/60Hz	単相 200V 50/60Hz	100V 50/60Hz
電源インターフェース	プラグ：なし ケーブル：2mm ² 3芯約2m ※2	プラグ：なし ケーブル：2mm ² 3芯約1.8m ※2	プラグ：防雨タイプ 3 端子プラグ ケーブル：2mm ² 3 芯約 4m ※2
消費電力	3000W(1200 / 1800 / 3000W 切替)	3000W(1000W×3本)	1350W(450W×3本)
外形寸法	φ704×高さ 2129 mm	φ1040mm×高さ 2120～2320mm (高さ調節可能)	幅724×幅640×高さ110mm
質量	12kg	25kg	4 kg
防水仕様	IPx5屋外常時設置可	IPx5 屋外常時設置可	IPx5屋外常時設置可
設計寿命※3	7,000 時間	7,000 時間	5,000 時間
暖房範囲	半径 2.7 m以内	半径 3m 以内	半径 1.5 m以内
その他	転倒時自動オフ機能	転倒時自動オフ機能	リモコン同梱
オプション品	固定補助プレート黒：¥28,000(税込 ¥30,800) 固定補助プレートシルバー：¥20,000(税込 ¥22,000) 200Vプラグ取付：¥5,000(税込 ¥5,500)	固定補助プレート：¥20,000(税込 ¥22,000) 200Vプラグ取付：¥5,000(税込 ¥5,500)	—
JAN	黒：4580046471577 シルバー：4580046471560	4580046471430	4580046471607

タイプ	ミドルレンジタイプ		
商品名	ベガサス・黒 ベガサス・シルバー	ベガサス・黒・スタンド付オプション(横向き取付用) ベガサス・シルバー・スタンド付オプション(横向き取付用)	ベガサス 2000・黒
設置	壁・天井取付モデル	スタンド設置モデル	壁・天井取付モデル
製品画像			
型式	黒：HEAT-A-101B シルバー：HEAT-A-101S	黒：HEAT-A-101BSH シルバー：HEAT-A-101SSH	黒：HEAT-A-202B
本体価格	¥90,000(税込 ¥99,000)	¥100,000(税込 ¥110,000)	¥100,000(税込 ¥110,000)
電気料金目安※1	約30円/1時間	約30円/1時間	約60円/1時間
電源	100V 50/60Hz	100V 50/60Hz	単相200V 50/60Hz
電源インターフェース	プラグ：防雨タイプ3端子プラグ (2P-3P変換アダプター同梱) ケーブル：1.25mm ² 3芯約2m ※2	プラグ：防雨タイプ3端子プラグ (2P-3P変換アダプター同梱) ケーブル：1.25mm ² 3芯約2m ※2	プラグ：なし ケーブル：1.25mm ² 3芯約2m ※2
消費電力	1000W(強・中・弱 3段階)	1000W(強・中・弱 3段階)	2000W(強・中・弱 3段階)
外形寸法	幅893×奥行130×高さ90mm	本体：幅893×奥行130×高さ90mm スタンド：φ450×高さ1100～2100mm (調節可能)	幅893×奥行130×高さ90mm
質量	2.2kg	本体：2.2kg/スタンド：8.5kg	2.2kg
防水仕様	IP65屋外常時設置可	IP65屋外常時設置可	IP65屋外常時設置可
設計寿命※3	10,000時間	10,000時間	10,000時間
暖房範囲	前面約1.5m以内	前面約1.5m以内	前面約2.5m以内
その他	温度ヒューズ、リモコン同梱	温度ヒューズ、リモコン同梱	温度ヒューズ、リモコン同梱
オプション品	—	スタンド用ウエイト※4 ¥5,000(税込 ¥5,500)	200Vプラグ取付 ¥5,000(税込 ¥5,500)
JAN	黒：4580046470013 シルバー：4580046470044	黒：4580046470020 シルバー：4580046470051	4580046470907

※1 東京電力法人向け標準S/Lプラン300kWh 超過1kWh あたり30円60銭の条件とした目安の料金です。 ※2 3芯の構成(L/N/E)
※3 設計寿命は製品を保証する時間ではございません。 ※4 ウェイト装着により、風速20m/sまで倒れないことを確認しております。

タイプ	ミドルレンジタイプ		
商品名	フェアリー・シルバー 100V	フェアリー・シルバー100V・ スタンド付 オプション(横向き取付用)	フェアリーヒーター-Lite 2000
設置	壁・天井取付モデル	スタンド設置モデル	壁・天井取付モデル
製品画像			
型式	HEAT-C-101S	HEAT-C-101SSH	HEAT-AF-202S
本体価格	¥85,000(税込 ¥93,500)	¥95,000(税込 ¥104,500)	¥60,000(税込 ¥66,000)
電気料金目安※1	約30円/1時間	約30円/1時間	約60円/1時間
電源	100V 50/60Hz	100V 50/60Hz	単相200V 50/60Hz
電源インターフェース	プラグ：防雨タイプ 3 端子プラグ (2P-3P 変換アダプター同梱) ケーブル：1.25mm ² 3 芯約 2m ※2	プラグ：防雨タイプ3端子プラグ (2P-3P変換アダプター同梱) ケーブル：1.25mm ² 3芯約2m ※2	プラグ：なし ケーブル：1.25mm ² 3芯約1.8m ※2
消費電力	1000W(強・弱 2段階)	1000W(強・弱 2段階)	2000W(強弱切替なし)
外形寸法	幅 623×奥行 106×高さ 73mm	本体：幅623×奥行106×高さ73mm スタンド：φ450×高さ1100～2100mm (調節可能)	幅570×奥行113×高さ110mm
質量	1.6kg	本体：1.6kg/スタンド：8.5kg	1.3 kg
防水仕様	IP65 屋外常時設置可	IP65 屋外常時設置可	IPx5 屋外常時設置可
設計寿命※3	10,000時間	10,000時間	7,000時間
暖房範囲	前面約 1.5m 以内	前面約1.5m以内	前面約2.5m以内
その他	リモコン同梱	リモコン同梱	(リモコンなし)
オプション品	—	スタンド用ウエイト※4 ¥5,000(税込 ¥5,500)	200Vプラグ取付 ¥5,000(税込 ¥5,500)
JAN	4580046470105	4580046470112	4580046471447

サラマンダー・ラウンドヒーター製品仕様

タイプ	足元タイプ		
商品名	グランドサラマンダーヒーター	サラマンダーヒーター	ラウンドヒーター
設置	床置きモデル	床置きモデル	床置きモデル
製品画像			
型式	HEAT-Z-141B	HEAT-Z-121B	HEAT-Z-061B
本体価格	¥37,800(税込 ¥41,580)	¥28,800(税込 ¥31,680)	オープン価格
電気料金目安※1	約42円/1時間	約36円/1時間	約18円/1時間
電源	100V 50/60Hz	100V 50/60Hz	100V 50/60Hz
電源インターフェース	プラグ：防雨タイプ アース端子付3端子プラグ ケーブル：1.8m	プラグ：防雨タイプ2端子プラグ ケーブル：約1.8m	プラグ：防雨タイプ2端子プラグ ケーブル：約1.8m
消費電力	1400W(700W・1400W切替)	1200W(600W・1200W切替)	600W(300W・600W切替)
外形寸法	φ220×高さ750mm	φ220×高さ550mm	φ220×高さ410mm
質量	約3.4kg	約2.9kg	約2.4kg
防水仕様	IPx5屋外常時設置可	IPx5屋外常時設置可	IPx5
設計寿命※3	7,000時間	7,000時間	4,000時間
暖房範囲	半径約1.6m以内	半径約1.5m以内	半径約1m以内
その他	転倒時自動オフ、特殊植毛加工、 首振り(固定・120°・360°切替)	転倒時自動オフ、特殊植毛加工、 首振り(固定・120°・360°切替)	転倒時自動オフ、特殊植毛加工、 首振り(固定・120°・360°切替)
JAN	4580046471386	4580046471317	4580046471324

Heater Lineup ヒーター暖房範囲

寝室用ヒーター製品仕様

タイプ	対流式暖房	
商品名	寝室用ノクターンヒーター	
設置タイプ	床置き	
容量	1200W	
製品画像		
型式	白: HEAT-AK-121W	黒: HEAT-AK-121B
本体価格	オープン価格	
電気料金目安※1	最大 約36円/1時間	
電源	100V 50/60Hz	
電源インターフェース	プラグ: 2端子 ケーブル: 約1.6m	
消費電力	最大 1200W	
外形寸法	幅 680 x 奥行 210 x 高さ 480mm	
質量	4.7kg	
防水仕様	なし	
設計寿命※3	10,000 時間	
暖房範囲	10畳程度	
その他	転倒時自動オフ機能	
JAN	白: 4580046471683	黒: 4580046471690

お風呂ヒーター製品仕様

タイプ	浴室タイプ
商品名	お風呂ヒーター
設置	吊り下げ・壁面取付兼用
製品画像	
型式	白: HEAT-S-101WA
本体価格	オープン価格
電気料金目安※1	最大 約30円/1時間
電源	100V 50/60Hz
電源インターフェース	プラグ: アース線付、ケーブル: 約6m
消費電力	1000W (強弱切替なし)
外形寸法	幅460×奥行75×高さ190mm (突起部無し) 幅460×奥行115×高さ190mm (突起部含む)
質量	約2.0kg (金具などを含まない)
防水仕様	IPx5
設計寿命※3	6,000時間
暖房範囲	ユニットバス程度の広さ
その他	高温検知機能
オプション品	手すり取付金具: オープン価格
JAN	4580046471287

※1 東京電力法人向けスタンダードS/Lプラン300kWh 超過1kWh あたり30円60銭の条件とした目安の料金です。
 ※3 設計寿命は製品を保証する時間ではございません。

フェニックス暖房範囲

4人掛けテーブル、3~4卓程度をカバーします。

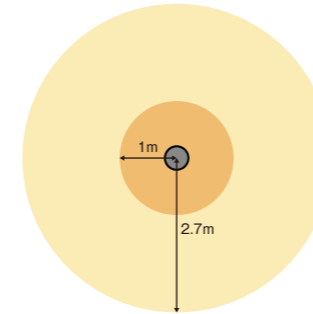

マルチタワーヒーター暖房範囲

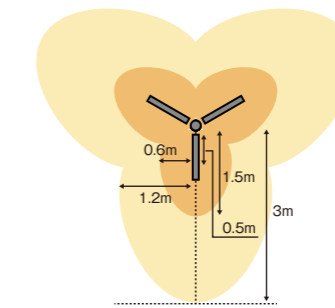

トライソルヒーター暖房範囲

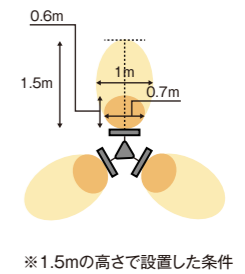

ペガサス・フェアリー1000W タイプ暖房範囲

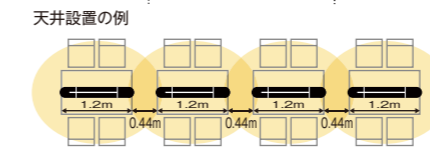
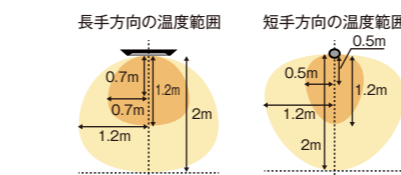

ペガサス・フェアリー2000W タイプ暖房範囲

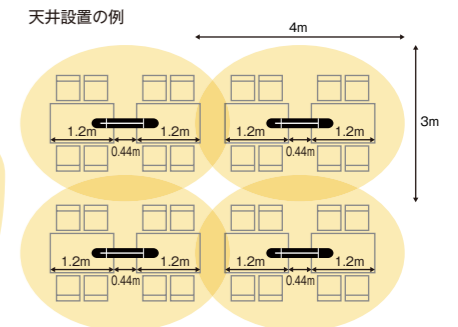
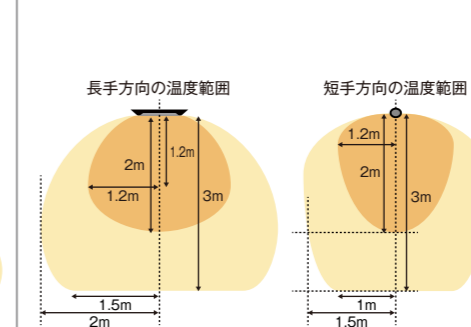

グランドサラマンダーヒーター 暖房範囲

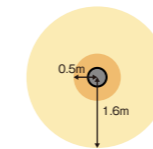

サラマンダーヒーター 暖房範囲

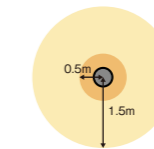

ラウンドヒーター 暖房範囲

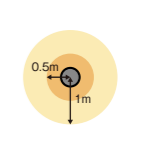

● 熱すぎと感じる範囲 ($\Delta T=20^{\circ}\text{C}$ 以上) ● 適度な暖房感の範囲 ($\Delta T=7\sim 20^{\circ}\text{C}$)
 ※ ΔT のしきい値は、以下の前提条件で設定しています。
 ● 外気温: $10\sim 16^{\circ}\text{C}$ ● 無風かつビニールカーテンなどの周囲を囲うものは無し
 ● テーブルに着席した状態

寝室用ノクターンヒーター 暖房範囲

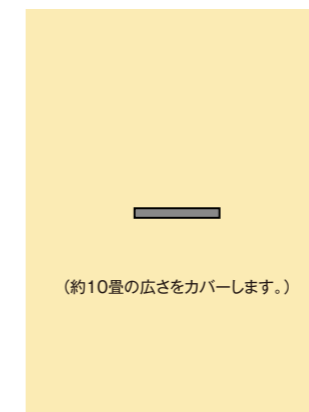

お風呂ヒーター暖房範囲(目安)

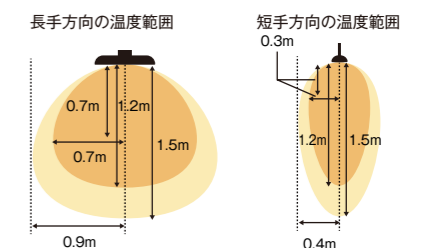

● 熱い~やや熱く感じる範囲 ($\Delta T=20^{\circ}\text{C}$ 以上)
 ● 適度な暖房感の範囲 ($\Delta T=13\sim 20^{\circ}\text{C}$)
 ※ ΔT のしきい値は、以下の前提条件で設定しています。 ◎浴室温度: 10°C

暖房範囲は屋外使用での目安です(お風呂ヒーターは浴室内、寝室用ノクターンヒーターは室内での使用)

DRY COOL ドライクール製品仕様

商品名	ドライクール3	ドライクール2
製品画像		
カラー	白	白
型式	COOL-AJ-061WN	COOL-Y-101W
本体価格	¥84,000(税込 ¥92,400)	¥198,000(税込 ¥217,800)
電気料金(目安)	約20円/1時間※1	約30円/1時間※1
電源	100V 50/60Hz	100V 50/60Hz
消費電力	580W(50Hz)/670W(60Hz)	900W(50Hz)/1000W(60Hz)
外形寸法	幅505 x 奥行306 x 高さ596mm	幅420 x 奥行295 x 高さ1120mm
質量	約27kg	約40kg
防水仕様	IPx4(防水)	IPx2(防滴)
風量(目安)	冷風:4m ³ /分	涼風:18m ³ /分 冷風:7m ³ /分
冷風部の冷房能力	1.1kW / 1.3kW(冷媒:R410A)	1.9kW/2.2kW(冷媒:R410A)
その他	抗菌コーティング ※2、キャスター付き	首振り(前面約90°)、キャスター付き
安全機能	満水時自動停止、過電流ヒューズ	過電流ヒューズ内蔵
電源プラグ・ケーブル	プラグ:接地端子付2端子プラグ ケーブル:約1.5m	プラグ:防雨タイプ接地付3端子プラグ ケーブル:約2m
付属品	冷風ダクト(約350mm)、排水ドレン用ホース	排気用アダプター、ダクト、キャップ
オプション品	排熱方向調整ガリ: ¥14,000円(税込¥15,400円)	レインカバー: ¥22,800円(税込¥25,080円)
JANコード	4580046471652	4580046471300

※1 電気料金は、東京電力法人向けスタンダードS/Lプラン(3000kWh超過、1kWhあたり30円60銭タイプ)で算出しています。
 ※2 効果の持続期間は約6か月です。

ドライクール3 送風範囲

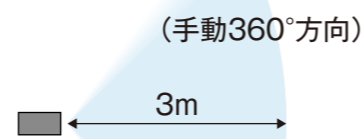

ドライクール2 送風範囲

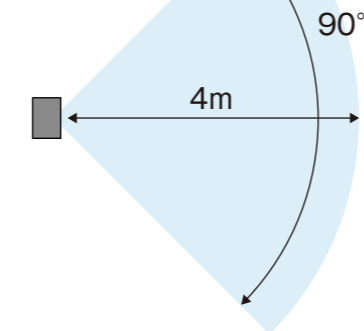

Circulator Lineup サーキュレーター製品仕様

商品名	空気清浄+脱臭機能付 マルチエアースリムサーキュレーター	
製品画像		
カラーバリエーション	白	黒
型式	COOL-AE-001W	COOL-AE-001B
本体価格	オープン価格	
電源	100V 50/60Hz	
消費電力	26W	
外形寸法	ロングモード: 230×230×960mm ミドルモード: 230×230×750mm ショートモード: 230×230×510mm	
質量	2.8kg(ロングモード時)	
モーター種別	DCブラシレス	
機能	3段階送風部、 首振り(固定・90°)、 オフタイマー、風量9段階	
付属品	リモコン、フィルター1枚	
JANコード	4580046471409	4580046471416

マルチエアースリムサーキュレーター フィルター仕様

粒子除去効率	約80%(JIS 8901試験ダスト15種)
NO ₂ 除去効率	50%
材質	ポリエステル系繊維、特殊粉末活性炭
水洗い	可
推奨清掃周期	1か月
推奨交換周期	1年

マルチエアースリムサーキュレーター オプション

	交換用フィルター (1枚入り) 型番: COOL-OP-181 オープン価格 JAN: 4580046471201	交換用フィルター (2枚入り) 型番: COOL-OP-182 オープン価格 JAN: 4580046471218
---	---	---

◆ 当社の暖房機の特徴

当社の屋外用および浴室用暖房機は、水にさらされる環境での使用を前提に開発されています。このため、防水性能を有する製品にはIPx5という基準を採用しており、それらすべてについて日本の試験機関で実際の確認試験を行っています。一方で、防水性能を持たない他社製品は、特に屋外での使用時に故障となることが多く、また、修理保証の対象外となるケースもございます。このため、屋外で暖房機を使用する場合は、弊社の暖房機がおすすめです。



防水試験の動画

◆ IPクラスイメージ

日本における防水性能は、国際規格を元にしたJISで規定されており、一桁目は防塵性能、二桁目が防水性能を示しています。防水性能クラスのイメージは以下のイラストを参考にしてください。当社の冷暖房機のほとんどがIPx4もしくはIPx5に適合しており、屋外使用に適した性能を有していることが分かります。



◆充実したアフターサポート

当社では、保証期間(原則1年間)を過ぎた場合でも、有償での修理対応を行っており、故障内容にかかわらず明確な料金設定で安心してご利用いただけます。

[修理費用]

民生向け製品(定価5万円未満)は7,500円(税抜)

業務向け製品(定価5万円以上)は15,000円(税抜)

保証期間内での不具合については、無償修理または良品交換にて対応いたします。

修理・交換申し込み(保証期間内の無償修理)

お買い上げいただいた商品に疑義がある破損してしまった場合など、修理・交換の申し込みを本WEBページからお申込みいただくことで、かんたんに手配を行います。ご購入から1年以内の場合であれば、無償修理・交換の対象となりますので、事前に購入時期のご確認をお願いいたします。お客様の購入時期につきましては、弊社側の出荷履歴より確認をさせていただく場合がございますので、あらかじめご了承くださいませ。(お客様の過失で破損してしまった場合など、無償修理・交換の対象とならない場合もございます。)無償修理規定の詳細についてはお問い合わせください。

ドライクール3 有償メンテナンスサービス

本サービス内容は2026年2月時点での暫定案で、サービス内容が変更となる場合がございます。注:ドライクール2はメンテナンスサービスの対象外となります。

コース内容	メンテナンス内容	1台あたり料金	詳細
プレミアムコース	 外周+内部清掃 フィルター清掃 保証期間外無償修理 抗菌コーティング オフシーズン機器保管 往復配送手配	¥30,000 (税込 ¥33,000)	全てをお任せいただくサービスです。引取・配送は可能な範囲でご希望日に当社が手配いたします。フルメンテナンスを実施し、万が一不良や故障がありました際は、無償保証の対象期間外でも無償で修理対応いたします。オフシーズン中は当社倉庫で保管いたします。
ハイクラスコース	 外周+内部清掃 フィルター清掃 簡易整備 抗菌コーティング オフシーズン機器保管	¥20,000 (税込 ¥22,000)	おすすめコースです。基本的な清掃・点検に加え、抗菌コーティングを行い、そのまま機器をお預かりして保管いたします。メンテナンス後の送料は無料です(当社へ発送する際の送料はご負担いただけます)。点検の結果、保証期間外で修理が必要な場合は別途費用となります。
スタンダードコース	 外部+内部清掃 フィルター清掃 簡易整備	¥10,000 (税込 ¥11,000)	お手軽コースです。基本的な清掃・点検を行います。メンテナンス後の送料は無料です(当社へ発送する際の送料はご負担いただけます)。点検の結果、保証期間外で修理が必要な場合は別途費用となります。

※本サービスはエンド様と当社が直接契約をして提供するサービスです。卸・商社様の仲介は、要相談とさせていただきます。

※本サービスは法人様(個人経営店を含む)のみを対象とし、個人使用は適用除外とさせていただきます。

会社概要

本社

社名	株式会社コンフォー Comfort Co., LTD.
本社所在地	〒101-0024 東京都千代田区神田和泉町1-3-13-5F
電話番号	03-5839-2172(受付時間 10:00~16:00 土日祝 年末年始 お盆等を除きます)
代表者	太田直仁
サイトURL	https://chrester.jp
資本金	1,000万円
事業開始	2017年9月1日
事業内容	各種 暖房機・冷風機の企画開発販売(メーカー)
取引銀行	みずほ銀行 上野支店 朝日信用金庫 上野支店 東京シティ信用金庫 秋葉原支店
取り扱いブランド	Chrester(クレスター)

大阪オフィス

大阪オフィス所在地	〒537-0021 大阪府大阪市東成区東中本1-15-13-1F
電話番号	06-6720-8107

アクセス

本社 JR秋葉原駅昭和通り出口から徒歩5分
日比谷線1番出口から徒歩3分
つくばエクスプレスA3出口から徒歩4分



大阪オフィス 大阪メトロ緑橋駅4番出口から徒歩3分

