

各部の名前と機能

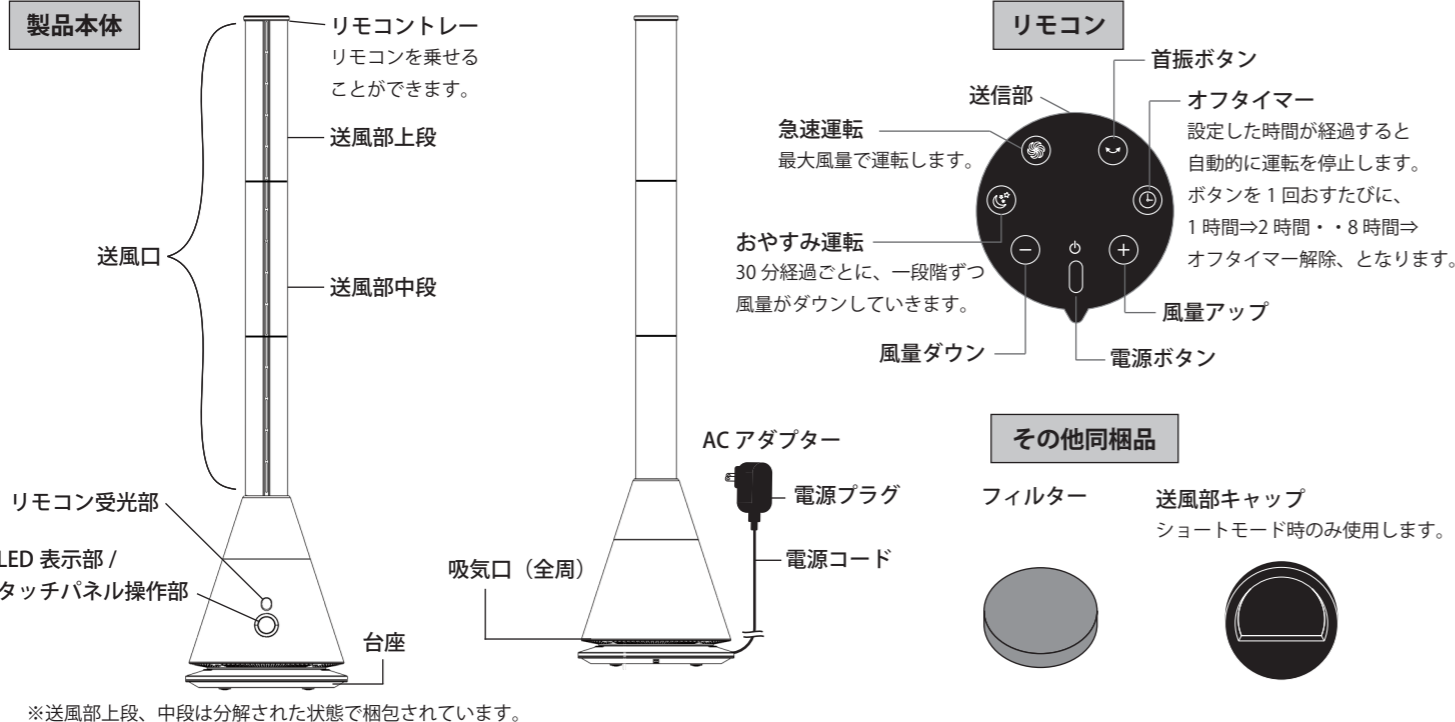

準備

送風部・空気清浄フィルターのセット

図の手順に従いフィルターを製品本体内部にセットしてください。

①送風部を取り外します。

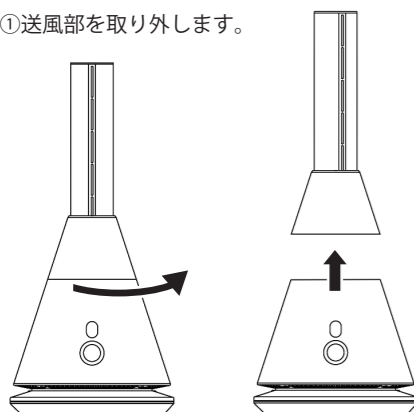

②取り外した箇所にフィルターを配置します。配置後、送風部を元の状態に取り付けて完了です。

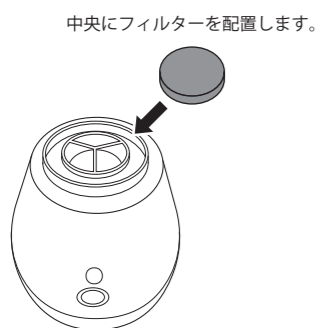

送風部の3モード切替の仕方

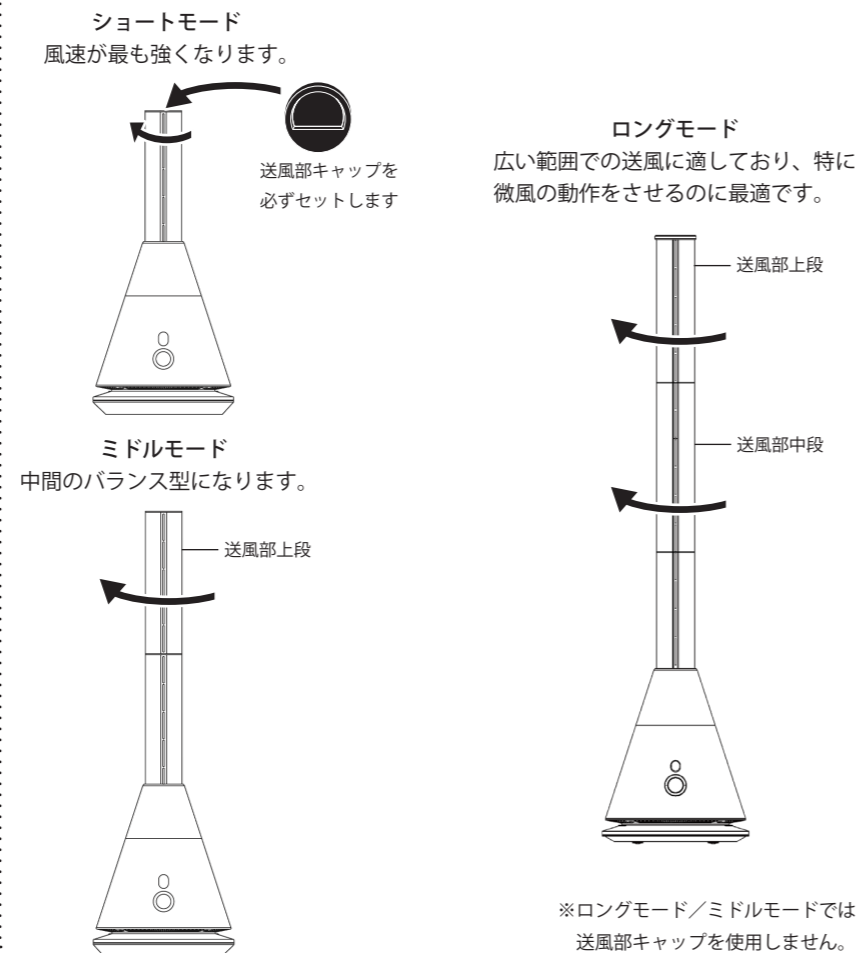

準備

リモコンの準備

- 裏面のくぼみにコインなどを差し込み、Onen 方向へ回し、電池カバーを開けます。
- 電池をセットし、電池カバーをしっかりと閉じます。

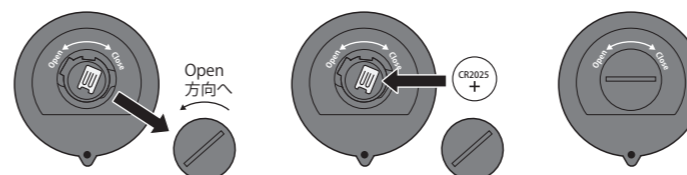

※本製品に最初から付属している電池はテスト用のため、新しい電池と比較して寿命が短い場合があります。
※動作しにくくなった場合は新しい電池と取り換えてください。交換用電池は市販のボタン電池 CR2025 をお買い求めください。

- 電池が消耗すると、リモコン操作ができる範囲が狭くなります。その際は電池を交換してください。
- リモコン送信部にキズをつけないでください。
- 長時間リモコンを使用しないときは、電池の液漏れを防ぐためにリモコンから電池を取り出してください。
- 乳幼児の手の届くところにリモコンを置かないでください。電池の誤飲を招く恐れがあります。

使い方

1. 機器の電源プラグをコンセントにしっかり差し込みます。

奥までしっかり差し込んでください。このとき LED 表示部に「0」が点滅します。しばらく操作を行わないと、LED 表示部は自動的に消灯します。

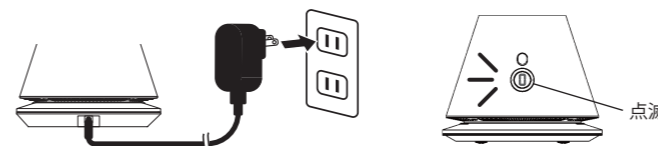

3. 風量を調節する

タッチパネル操作部にタッチする度に風量が一段階ずつ増加します。最大の【9】の状態タッチすると、【1】になります。リモコンで風量を調節することも可能です。



5. 運転モードを変える (リモコンのみ)

おやすみ運転
30分経過ごとに、一段階ずつ風量がダウンしていきます。

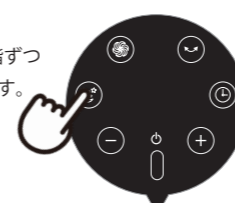

7. 運転を終了する

タッチパネル操作部を長押し (約4秒) すると、2回目の「ピッ」という音で運転を停止します。
※1回目の「ピッ」で指を離さないでください (首振り動作/停止となります)。
リモコンで運転を停止させることも可能です。

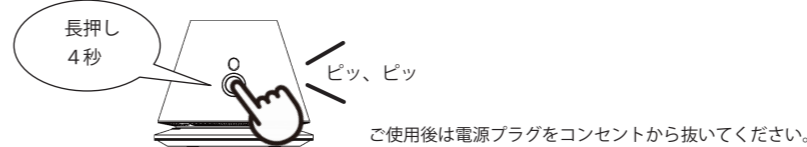

2. 運転する

タッチパネル操作部に1回タッチすると、「ピッ」という音と共に運転を始め、風量が表示されます。リモコンで運転を開始させることも可能です。



4. 左右に首振りする

タッチパネル操作部を長押し (約2秒) すると、「ピッ」という音と共に首振り動作します。もう一度長押しすると首振り動作を停止します。リモコンで首振り動作させることも可能です。



6. オフタイマーを設定する (リモコンのみ)

オフタイマー
設定した時間が経過すると自動的に運転を停止します。ボタンを1回おすたびに、1時間⇒2時間・・8時間⇒オフタイマー解除、となります。

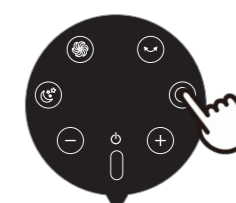

アフターサービスについて

(1) 交換フィルターについては、当社 Web サイトよりご購入いただけます。

⇒ <https://k-comfort.co.jp/home/ec-site/>



(2) この製品の補修用部品の保有期間は、当社ホームページでご確認ください。

補修用部品とは、製品の機能を維持するために必要な部品です。

(3) アフターサービスについてご不明な場合は、当社ホームページよりお問い合わせください。



仕様

電源	AC100V 50/60Hz
消費電源	DC26W
本体寸法	230 x 230 x 960mm
本体質量	約 2.8kg
電源コード長	約 1.8m
付属品	リモコン、フィルター、送風部キャップ







安全上のご注意

お使いになる人や他の人への危害、財産への損害を未然に防止するため、安全に関する内容を記載しています。内容をよく理解して記載事項をお守りください。



■誤った取扱いをしたときに生じる危害や損害の程度を次の区分で表示しています。

 警告	誤った取扱いをしたときに、死亡、または、重傷に結びつく可能性があるもの。
 注意	誤った取扱いをしたときに、傷害または家屋・家財などの損害に結びつくもの。



警告







-  分解・修理・改造をしない。火災・感電の原因になります。修理は、お買い上げの販売店にご相談ください。
-  濡れた手で機器を操作しない。感電の原因になります。
-  電源コードを傷付けたり、無理に曲げたり、引っ張ったり、ねじったり、たばねたり、重いものを載せたり、挟み込んだり、加工したりしない。電源コードが破損し、火災・感電の原因になります。
-  交流 100V 以外の電源は、使用しない。火災・感電の原因になります。
-  電源コードや電源プラグが傷んだり、コンセントの差し込みがゆるいときは使用しない。感電・ショート・発火の原因になります。
-  子供だけで使用させたり、幼児の手の届く所で使用しない。感電・けがの原因になります。

注意

-  製品の上に乗ったり、腰掛けたり、ものを載せたりしない。けが・故障の原因になります。
-  風を長時間、身体に当てたり、冷やしすぎたりしない。健康を害することがあります。特に乳幼児やお年寄り、身体の不自由な方にはご注意ください。
-  吸込口や送風口をふさがない。発熱・発火・故障の原因になります。

■本文中に使われている図記号の意味は次のとおりです。

 禁止マーク	してはいけないことを示します。
 注意マーク	注意することを示します。
 指示マーク	必ず行うことを示します。

-  電源プラグは、根元まで確実に差し込む。差し込みが不完全ですと感電・ショート・発火の原因になります。
-  使い終わったら、必ず電源プラグをコンセントから抜いてください。電源プラグを抜くときは、プラグを持って引き抜く。感電・故障・発火の原因となります。
-  電源プラグの刃および刃の取付面にほこりがついているときは、乾いた布で拭き取ってください。
-  本体を水につけたり、本体に水をかけたりしない。感電の原因になります。
-  機器に異常が発生した場合は、機器の電源を OFF にしてご購入元に連絡してください。
-  本体は水平で安定した床の上に設置してください。
-  製品を引きずらないでください。

こんなときは

- 運転しない**
 - ・電源プラグをコンセントに差し込んでいますか。コンセントにしっかりと差し込んでください。一度コンセントを抜き差ししてお試しください。
- 風が弱い、風音大きい**
 - ・吸気口が塞がっていたり、ホコリなどがつまっていますか。フィルターが汚れていないかも確認してください。
- リモコンで操作できない**
 - ・電池が消耗していませんか。 ・送信部を本体に向けていますか。また障害物などはありませんか。
 - ・電池の保護シートを取り外しましたか。
 - ・LED 表示部が消灯している時、電源 ON/OFF を除きリモコンの操作が有効となりません。この場合リモコンの同じ操作を二度行ってください。
- 異音・異臭がする**
 - ・首振り動作時にモーターの動作音がすることがありますが、異常ではありません。
 - ・焦げくさい臭いなどがした場合には、ただちに電源プラグをコンセントから抜き、販売店などにご相談ください。

次のようなところでは、リモコン操作ができないことがあります。

- ・リモコン受光部とリモコンの間に障害物がある。
- ・インバーター照明器具または、電子瞬時点灯照明器具を使用している。
- ・本体のリモコン受光部に直射日光などの強い光が当たる。

日常のお手入れ・長期間ご使用にならない場合

お手入れの際は、必ず電源プラグを抜いてください。

本体・台座
柔らかい布でからぶきしてください。
汚れが落ちにくいときは、中性洗剤を浸して固く絞った布で汚れを落とし、最後にからぶきしてください。

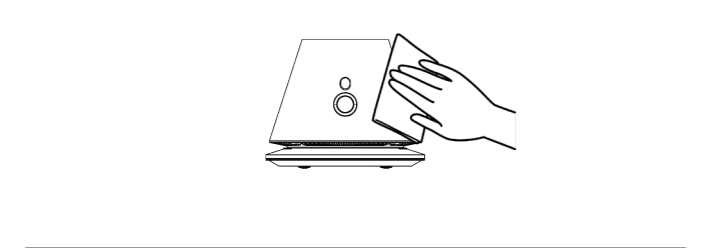

	<ul style="list-style-type: none">・シンナー・アルコール・ベンジンなどを使用しないでください。(変質・変色・劣化などの原因になります。)・化学ぞうきんを使うときはその注意書きに従ってください。・スプレー (殺虫剤・芳香剤など) をかけないでください。(変質・変色・劣化などの原因になります。)
--	---

吸気口・送風口
掃除機で、ほこりなどを吸い取ってください。
ほこりがたまりますと、モーターの過熱や異常音などの原因となります。こまめに点検してお手入れしてください。

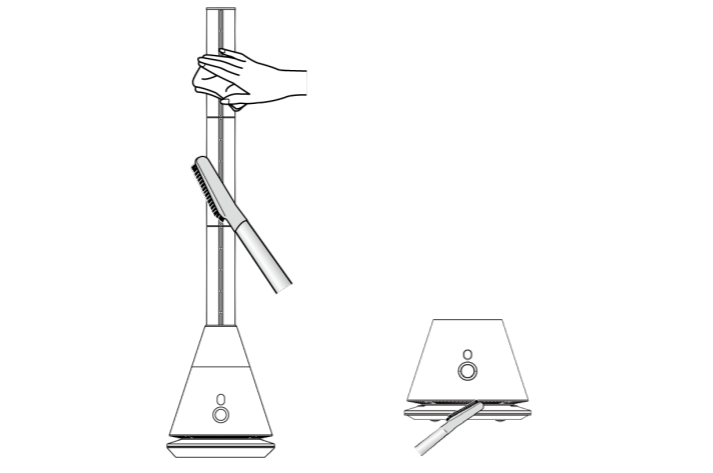

日常のお手入れ・長期間ご使用にならない場合

フィルターのお手入れ
送風口の部分を本体から取り外し、中にあるフィルターを水洗いなどできれいにしてください。フィルターは 1 ヶ月程度をめぐりに清掃し、1 年に 1 回新品に交換することをお勧めいたします。(交換用フィルターは当社 web サイトなどからお買い求めいただけます)

- ① 反時計回りに回して、送風口の部分を外します。
- ② 中に入っている、直径 7cm 程度の丸いフィルターを取り出し、清掃します。

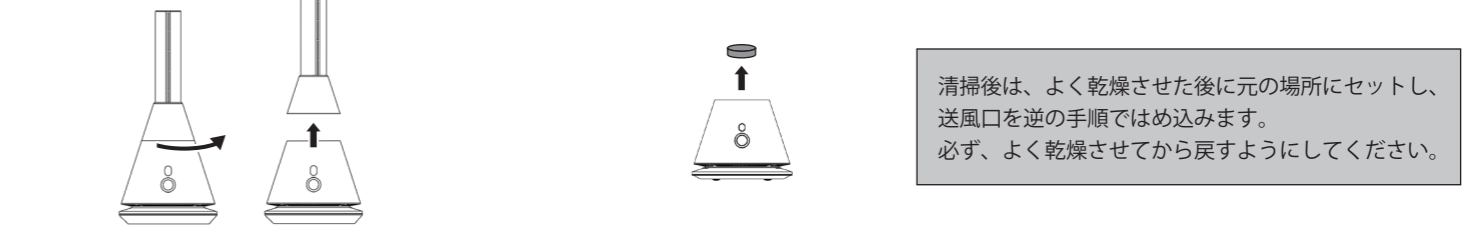

収納
長期間使用しない場合は、ポリ袋などを本体にかぶせて、直射日光を避けて湿気の少ない場所に保管してください。

長期使用製品についてのご注意

長年ご使用の扇風機は、熱、湿気、ホコリなどの影響などにより内部部品が劣化し、発煙、発火の恐れがあります。ご使用中に次のような症状がみられる場合は電源スイッチを切り、コンセントから電源プラグを抜いて、お買い上げの販売店などへご相談ください。

- ・スイッチを入れても風がでない、または異常に風が少ない／多い。
- ・異常な音、振動がする。
- ・電源コードに触れると、風が出たり出なかったりと不安定な動作となる。
- ・電源コードが折れ曲がったり破損している。

設計上の標準使用期間

製品本体に表示してある [設計上の標準使用期間] とは、下記に示す標準的な使用条件の下で使用した場合に、安全上支障なく使用することができる標準的な期間です。

環境条件	電圧 / 周波数	AC100V 50/60Hz
	温度、湿度	30℃、65%
	設置	本書に基づく設置
負荷条件	本製品の最大定格での運転	
想定時間	運転時間	8 時間 / 日
	運転回数	5 回 / 日
	運転日数	110 日 / 年
	スイッチ操作回数	550 回 / 年

製品の故障や劣化は、この条件以外でも様々な要因に影響を受けます。標準使用期間に達しない場合でも、上記のような異常が見られた場合には、すぐにご使用をやめ、販売店などにご相談ください。また、「設計上の標準使用期間」は「保証期間」とは違い、本製品の無償修理を保証する期間ではありません。保証内容および期間につきましては本書に添付の「保証書」に記載いたしております。

保証書

保証の対象は、この取説や Web ページなどに記載されている、機器の機能・性能 (仕様) となります。外観、同梱品等については対象外となります。機器はご購入日から 1 年保証です。保証書は再発行いたしませんので大切に保管してください。この保証書をお受け取りになるときは、購入年月日、取扱店名などの記載があることを確認してください。この保証書は、本書に明示した期間、次の条件において無償修理をお約束するものです。従って、この保証書によって、お客様の法律上の権利を制限するものではありません。

<無償修理規定 (1 版)>

- 取説説明書、機器ラベルの注意事項などに従った正常な使用状態で故障した場合
- 無償修理期間内でも次の場合は原則として有償修理・交換となります。
 - ・修理または交換を必要とする不具合部品を交換せずに継続して使用した場合
 - ・取扱説明書に基づいた取付、取扱がなされていなかった場合
 - ・一般の建物以外 (車両、船舶、粉塵やガスの浮遊する施設) 等で使用された場合の故障や損傷
 - ・本書の提示がない場合、取扱店名、取付年月日の記入がない場合、字句を書き替えられた場合
 - ・表面仕上げ、色あせなどの経年変化又は使用に伴う磨耗などにより生じる外観上の不具合
 - ・盗難、紛失などの場合
 - ・火災、地震、水害、落雷、その他の天災地変、公害やガス害 (硫化水素ガス)、塩害、温泉地、異常電圧による故障及び損傷の場合
- 以下の場合に生じた費用及び代金は、保証の対象にはなりません。
 - ・理由の如何を問わず、機器設置後に増加した電気料金
 - ・機器を設置したことによって生じた使用場所や、その周辺の変色、変形、異音等の補修費

製品型番	COOL-AE-001W (白)、COOL-AE-001B (黒)		
販売店			
お買い上げ日	年	月	日